

CDG

オフィス、家庭、学校向け
プロフェッショナルガイド
健康と人間工学に基づくケア



<https://www.cdgreatindustry.com/>

No. 526, Section 1, Shenlin Road, Daya District,
Taichung City Taiwan 42865

+886-4-25679181

cd.great@msa.hinet.net

Find us on   

台湾を拠点とする、20年の実績
を持つOEMおよびODM家具メー
カーです。金属部品、製品、およ
び完成品を専門としています。

 C.D. Great Industry Co., Ltd.

C.D. Great Industry Co., Ltd.は、人々の健康、快適性、および生産性を向上させる高品質な人間工学製品を最優先事項として、2002年に設立されました。OEMおよびODM製品の開発・製造に必要な経験、能力、研究開発リソースを有しています。設計の洗練、製造プロセスの効率化によるコスト削減、および製造可能かつマーケティングに適したデザインの実現に向けた包括的なソリューションをご提供しています。

弊社製品は、ISO 9001認証を受けた厳格な管理プログラムの下で製造されています。お客様の個別のご要望にお応えするため、原材料の受入検査、加工および製品検査、最終製品検査、梱包の定期点検など、製造工程の全段階を徹底して管理し、品質と安全基準を保証しています。弊社の使命は、革新的な設計と魅力的な価格により、世界中のお客様へ高品質な製品と効率的なサービスをご提供することです。

OEM対応能力のご紹介

OEM / ODMサービス

弊社は、設計や製造において長年の経験を持つ、OEM / ODMサービスのプロフェッショナルです。

弊社は、革新的な製品シリーズを開発するための、人間工学に基づいた設計や検証サービスを提供しています。弊社は、お客様のために費用対効果の高い高品質な製品を提供することを最優先事項としています。品質管理体制と生産管理能力を備えた弊社は、お客様の信頼できるパートナーとなります。

2002年創業

研究開発能力

- ・カスタマイズされた製品設計
- ・プロトタイプの開発および検証
- ・製品パッケージの設計

台湾に拠点

製造能力

- ・年間600コンテナを出荷
- ・機械構造における高い品質を保証
- ・エンドユーザーが容易に設置できる組み立て機能

品質保証

品質管理

- ・投影比較器、RoHSアナライザー、疲労試験機、硬度試験機、耐久性試験機など、最高品質を保証するための各種検査機器を備えています。
- ・入荷部材および完成品に対する厳格な品質検査。
- ・製造工程の各段階で品質を保証。
- ・製品はISO 9001認証取得済みの厳格な管理体制の下で製造されています。

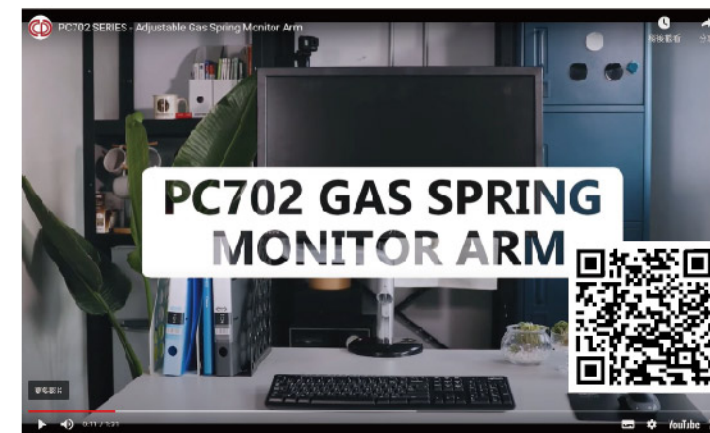

Certificate TW10/00310

The management system of

C.D. GREAT INDUSTRY CO., LTD.

No. 526, Sec. 1, Shen Lin Rd., Da Ya Dist., Taichung City 428, Taiwan R.O.C.

has been assessed and certified as meeting the requirements of
ISO 9001:2015

For the following activities

Design, Assembling and Sale of TV Stand, TV Mounting Bracket and Furniture.

This certificate is valid from 28 June 2025 until 28 June 2028 and remains valid subject to satisfactory surveillance audits.
Issue 7. Certified since 28 June 2010

L. Moran

Authorised by

Liz Moran

Business Manager

SGS United Kingdom Ltd

Rossmore Business Park, Ellesmere Port, Cheshire, CH65 3EN, UK

t +44 (0)151 350-6666 - www.sgs.com



This document is an authentic electronic certificate for Client business purposes use only. Printed version of the electronic certificate are permitted and will be considered as a copy. This document is issued by the Company subject to SGS General Conditions of certification services available on [Terms and Conditions](#) / SGS. Attention is drawn to the limitation of liability, indemnification and jurisdictional clauses contained therein. This document is copyright protected and any unauthorized alteration, forgery or falsification of the content or appearance of this document is unlawful.





金属プレス加工



レーザーカット加工



プラスチック
射出成形加工

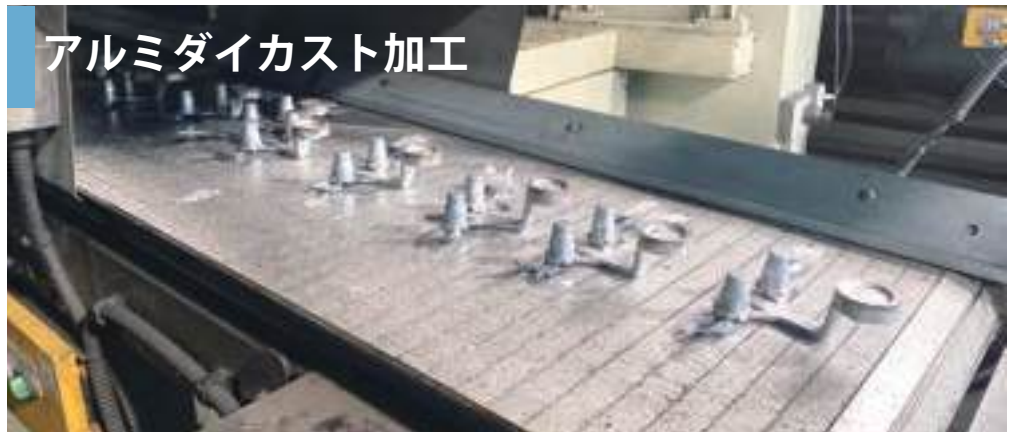

アルミダイカスト加工



研削加工



屈曲加工

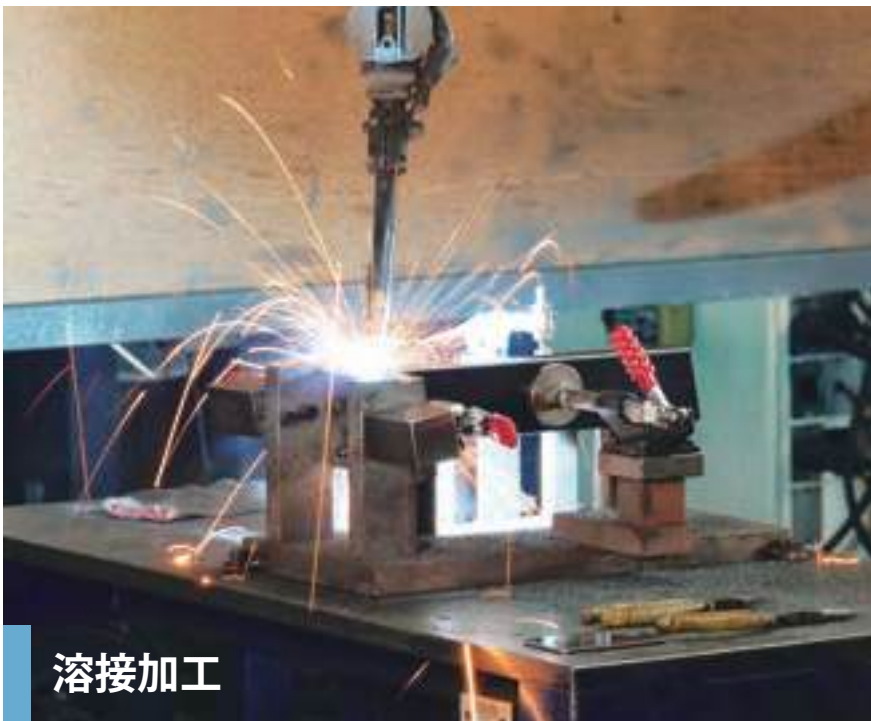

溶接加工



塗装加工



荷重試験機



製品検査および重量チェック



塩水噴霧試験機



RoHS分析装置



2.5D 画像寸法測定機



ロックウェル
硬さ試験機



ハイトゲージ

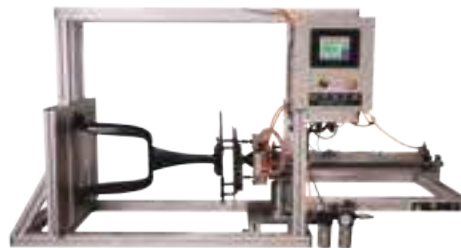

繰り返し試験機



耐摩耗試験機



ビッカース硬さ試験機



膜厚計



3Dプリンター

直径300mm / 直径600mm



CDGのPC3シリーズは、シングル、デュアル、3台または4台のモニターを支える頑丈で堅牢なスタンドを提供しており、家庭、オフィス、研究室、管制センター、エンターテインメント、医療機関など、さまざまな環境におけるあらゆるユーザーのニーズに対応します。壁面、デスククランプ、またはグロメット式の取り付けベースをラインナップしており、さまざまな形状の天板や設置場所に対応します。

CDGは、シングルモニター用から高負荷な環境にも対応するマルチモニター表示用まで、幅広いラインナップを展開しています。標準カラーを選択できるほか、数量に応じてカスタマイズも可能です。4台以上のモニター設置にも対応しています。

シングルモニター用可動式壁掛けマウント

対応画面サイズ	27インチ以下のモニターに対応
VESA	75x75 mm , 100x100 mm
耐荷重	3.8-8.1 kg / 8.4-17.8ポンド
傾斜角度	上 90°; 下45°
首振り角度	180°
回転角度	360°



PC301 壁掛け用モニターマウント



PC331 壁掛け用曲面モニターマウント

LCDモニターマウント - PC3シリーズ

シングルモニターおよびマルチモニター対応の可動式デスクマウント

対応画面サイズ	27インチ以下のモニターに対応(PC311、PC312) 27インチ以下のモニターに対応(PC313、PC314)
VESA	75x75 mm , 100x100 mm
耐荷重	3.8-8.1 kg / 8.4-17.8ポンド
傾斜角度	上 90°; 下45°
首振り角度	180°
回転角度	360°
基本オプション	クランプまたはハトメ
オプションカラー	



PC311 デスク用モニターマウント



PC312 デスク用2面モニターマウント



PC313 デスク用3面モニターマウント



PC314 デスク用4面モニターマウント

シングルモニター用可動式壁掛けマウント

メカニズム	ガススプリング
対応画面サイズ	24インチ以下のモニターに対応
VESA	75x75 mm, 100x100 mm
荷重(1台あたり)	2-7 kg / 4.4-15.4ポンド
傾斜角度	上 90°; 下 45°
首振り角度	180°
回転角度	360°
アームタイプ	A=アームシステム B=調節可能なフレキシブルアーム C=延長可能な調節アーム
表面処理	研磨またはコーティング

PC702-W シリーズ ガススプリング式壁掛けモニターマウント



PC702-W-01-A



PC702-W-01-B



PC702-W-01-C

PC702-S シリーズ ガススプリング式クランプ壁掛けモニターマウント



PC702-S-01-A



PC702-S-01-B



PC702-S-01-C

ガスアシスト式フルアジャスタブル・デュアルデスクマウント

PC702-DC-02-C-L 最大27インチの液晶画面1台およびノートパソコンホルダー1台用ガスアシスト式フルアジャスタブル・デュアルデスクマウント

互換性	17インチ以下のあらゆるノートパソコンに対応
耐荷重	2.5-9.0 kg (5.5-19.8ポンド)
高さ範囲	450 mm (17.7インチ)
プラットフォーム回転機能	180°
上腕軸回転	180°
天板厚さ	20-90 mm (0.7-3.5インチ)





LCDモニターマウント - PC702シリーズ

シングルモニターおよびマルチモニター対応の可動式デスクマウント

メカニズム	ガススプリング
対応画面サイズ	24インチ以下のモニターに対応
VESA	75x75 mm, 100x100 mm
耐荷重(1台あたり)	2-7 kg / 4.4-15.4ポンド
傾斜角度	上 90°; 下 45°
首振り角度	180°
回転角度	360°
アームタイプ	A=アームシステム B=調節可能なフレキシブルアーム C=延長可能な調節アーム
表面処理	研磨またはコーティング
基本オプション	クランプまたはハトメ / 高耐荷重



PC702-DC,DGシリーズ シングルガススプリングクランプ式モニターマウント



PC702-DC-01-A



PC702-DC-01-B



PC702-DC-01-C

PC702-DC,DG-02 デュアルガススプリングクランプ式モニターマウント



PC702-DC-02-A



PC702-DC-02-B



PC702-DC-02-C

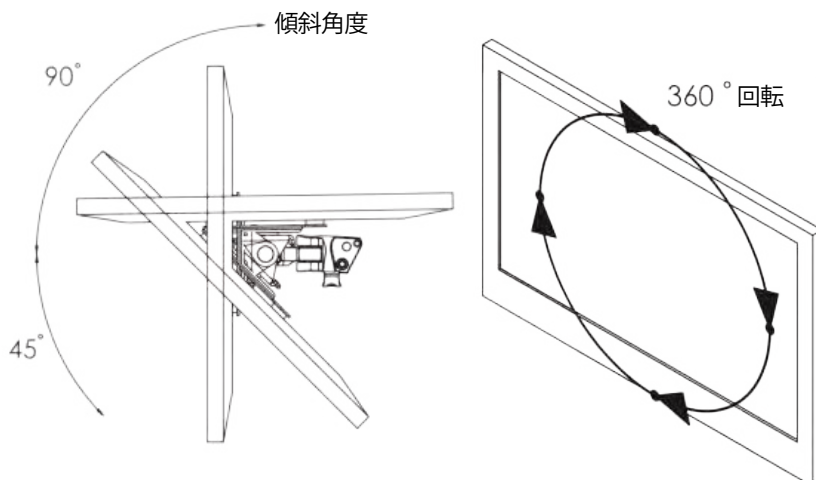

- 単一のサポートにより、4方向への設置が可能です。
- 単一のマウントベースで複数のサポートが可能のため、モニターを自由に配置できます。

PC702-DC,DG-03 トリプルガススプリング
クランプ式モニターマウント



PC702-DC-03-B

PC702-DC-03-C

PC702-DC,DG-04 QUADガススプリング
クランプ式モニターマウント



PC702-DC-04-C-H

PC702-DC,DG-06 6つのガススプリング
グロメット式モニターマウント

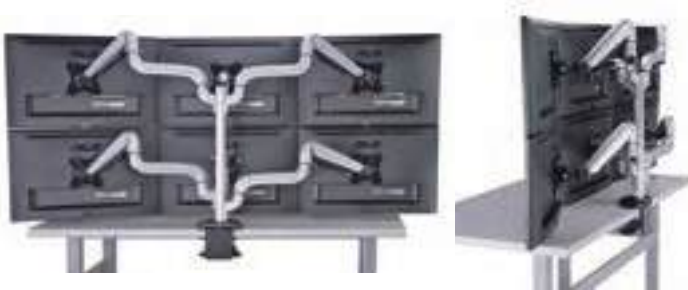

PC702-DC-06-A+C-H

対応画面サイズ	24インチ以下のモニター、3~6台のモニター構成に対応
VESA	75x75 mm, 100x100 mm
モニター耐荷重	2-7.0 kg / 4.4-15.4 ポンド
傾斜角度	上 90°; 下 45°
IPan	180°
回転角度	360°
天板厚さ	標準ベース： 5-55 mm / 0.2-2.1インチ 重量荷重ベース： 18-90 mm / 0.7-3.5インチ
基本オプション	標準(1~2画面) 高耐荷重(3~6画面)
アームオプション	A-アームステム B-可動式フレキシブルアーム C-延長式可動アーム
素材	アルミニウム製関節式アームおよびポール、プラスチックカバー付き鉄製ベース
表面処理	研磨またはコーティング





ガス圧式モニターアーム

-PC703 シリーズ(6-in-1ドッキングステーション内蔵)



PC703-DC-01-C



PC703-DC-02-C

搭載ポート：

- USB-C-HDMI (4K@30Hz) x1、RJ45 x1、USB3.0 x2、USB-C (データ) x1、USB-C (PD3.0 100W) x1

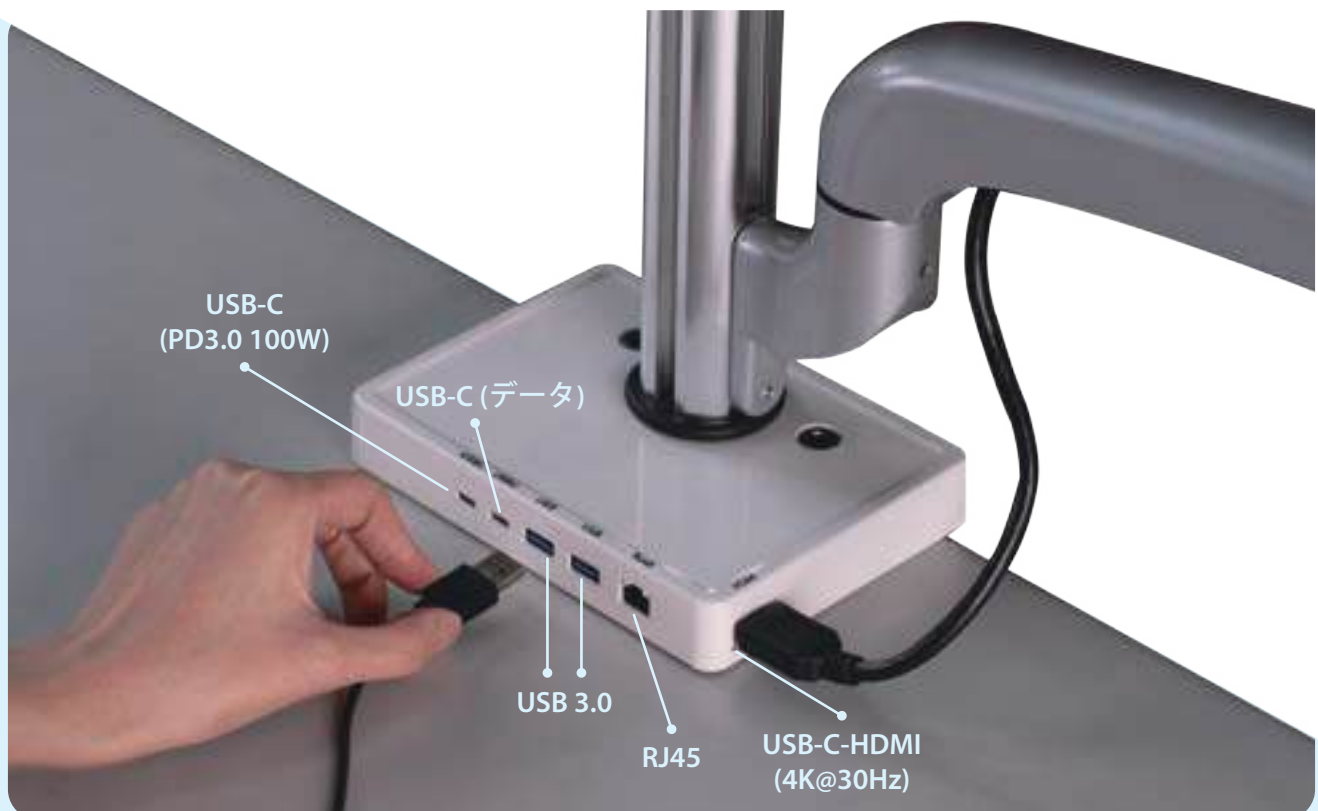

- デスク上側から簡単に設置可能
(クランプおよびグロメット式に対応)

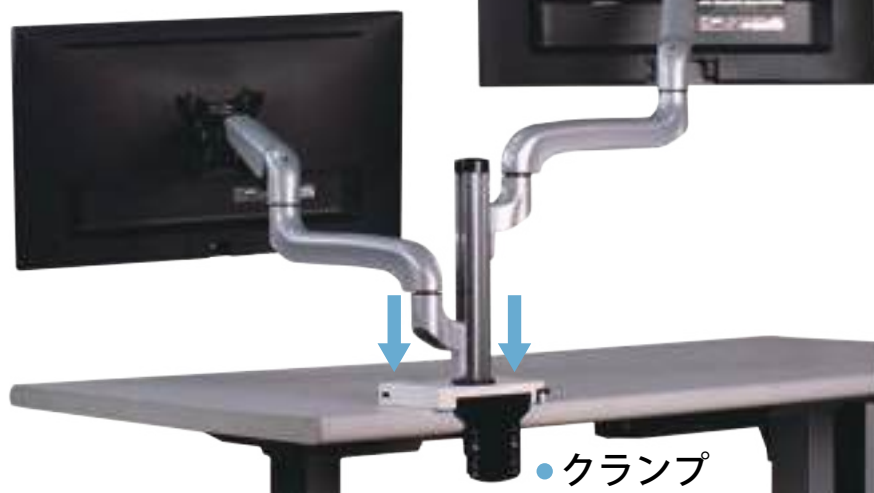

●クランプ

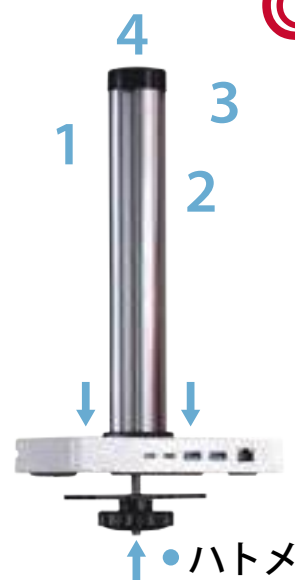

高さ調節式ポール：

- 4方向のスライド溝を備えたセンターポールにより、アーム位置を柔軟に調整できます。

複数アーム組立



- アーム形式：
(A) アームベース / (B) 可動式フレキシブルアーム / (C) 延長型可動アーム

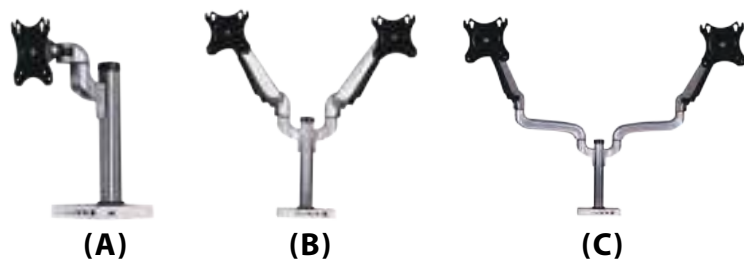

対応画面サイズ

 最大24インチまで対応
(マルチモニター構成時)

耐荷重

2~7 kg (4.4~15.4ポンド)

VESA

75x75 mm, 100x100mm

チルト / パン / 回転

上90°、下45° / 180° / 360°

設置方法

クランプまたはハトメ

天板厚さ

 クランプ：8~65mm
(0.31~2.56インチ)
ハトメ：8~50mm
(0.31~1.97インチ)

搭載ポート

 USB-C-HDMI (4K@30Hz) x1、
RJ45 x1、
USB3.0 x2、
USB-C (データ) x1、
USB-C (PD3.0 100W) x1



LCDモニターマウント - PC901シリーズ

デスクマウント：狭いデスクでも場所を取らず、作業スペースを広く保てます。

PC901-S プレミアムスプリング式シングルモニターデスクマウント

簡単設置 | フルアジャスタブル | 主要なモニターに対応

- エルゴノミクスおよび調節可能 - 高さと角度を簡単に調節できます。
- 省スペース設計 - 折りたたみ式アームおよびケーブル管理機能付き。
- スムーズな動き - スプリング式により、軽い力で位置調整が可能です。
- 簡単設置 - クランプ上部から素早く取り付け可能です。
- VESA規格対応 - 縦画面および横画面に対応。

アームの2通りの組み立て方法：

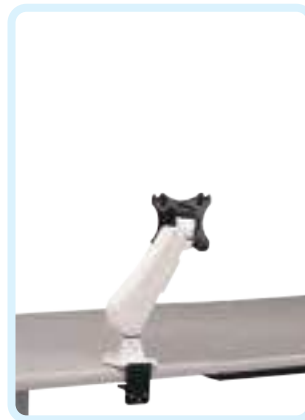
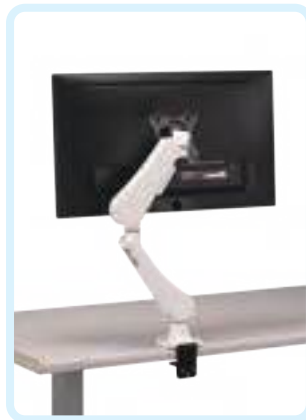

PC901-D スプリング式デュアルモニターデスクマウント

ワークスペースの拡張 | 複数画面構成

最大24インチの画面に対応し、円滑な調節が可能なデュアルモニターマウント。頑丈な構造、省スペースな設置、ワークスペースの効率化に役立ちます。

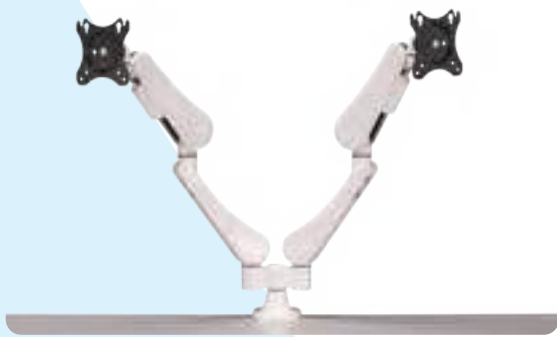

- 対応画面サイズ：モニター1台あたり最大24インチに適合 (PC901-D)
- VESA: 75x75mm, 100x100mm
- 耐荷重：モニター1台あたり 2.5~7kg/ 5.5~15.4ポンド
- 傾斜角度：上 90°; 下 45°
- 左右回転：180°
- 回転：360°
- 基本オプション：クランプまたはハトメ
- 天板厚さ：30mm以下 (≦1.18インチ)



PC901-WS シングルスプリングアーム壁面マウント

人間工学に基づいた機能性と手頃な価格を兼ね備えたこのマウントは、デスク上のスペースを解放し、省スペース化に最適です。

アームの2通りの組み立て方法：



主な特徴：

- 幅広い調節機能：上90°; 下45°; 左右180°; 回転360°
簡単に回転・調節でき、理想的な視認性と生産性を提供します。
- 内蔵スプリングテンション機構：
モニター1台あたり2.5~7kg(5.5~15.4ポンド)の重量バランスをスムーズに保ちます。
- VESAプレート：75x75mm, 100x100mm
取り付けは簡単。プレートをモニターに固定し、アームに掛けるだけです。
- 幅広い用途：オフィス、教室、家庭、および公共スペースでの使用に適しています。



スプリング式モニターデスクマウン -PC903 シリーズ(6-in-1ドッキングステーション内蔵)

性能を追求した設計 / 生産性を高める構造

PC903-S 1台設置用スプリング式デスクマウント



● 統合ドッキングステーション

USB-C-HDMI (4K@30Hz) x1、RJ45 x1、USB3.0 x2、USB-C (データ) x1、USB-C (PD3.0 100W) x1



延長アームの取り外しにより、
2通りの組み立て方が可能



狭いデスクでも場所を取らず、作業スペースを広く保てます。

PC903-D 2台設置用スプリング式デスクマウント



● クランプ



● ハトメ

● **かんたん設置**
デスク天板の上側から設置できます。

対応画面サイズ

最大24インチまで対応
(マルチモニター構成時)

耐荷重

2.5~7kg (5.5~15.4ポンド)

VESA

75x75 mm, 100x100mm

チルト/パン/回転

上90°、下45°/180°/360°

設置方法

クランプまたはハトメ

天板厚さ

クランプ：8~65mm
(0.31~2.56インチ)
ハトメ：8~50mm
(0.31~1.97インチ)

搭載ポート

USB-C-HDMI (4K@30Hz) x1、
RJ45 x1、
USB3.0 x2、
USB-C (データ) x1、
USB-C (PD3.0 100W) x1



IPKD-U 3-in-1折りたたみ式タブレットスタンドホルダーマウント

対応機種	携帯電話、iPad、タブレット、Kindle、および4.7-13インチのその他タブレットに対応
バリエーション	4.7-13インチのあらゆる移動端末、携帯電話、およびタブレットに対応
傾斜角度	上85°; 下84°
首振り角度	180°
画面回転	360°
多関節アームスイベル	360°
画面回転	360°
重量	550g

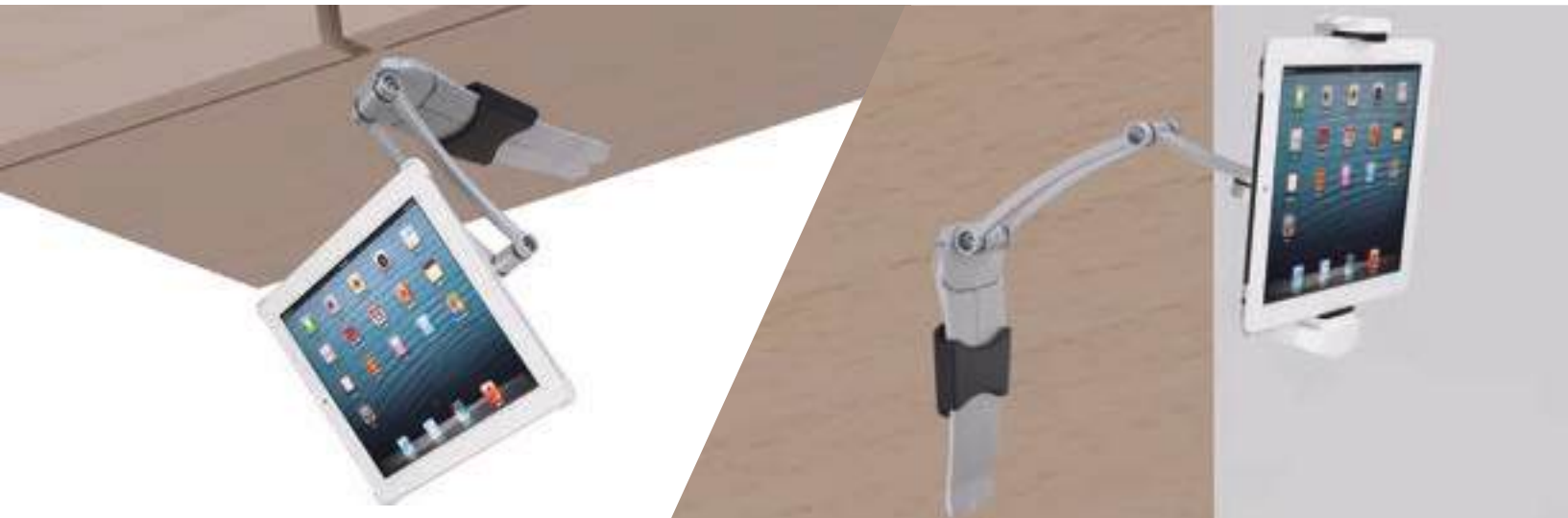

IPSR-U タブレット用多関節フロアロングスタンド

対応機種	携帯電話、iPad、タブレット、Kindle、および4.7-13インチのその他タブレットに対応
互換性	4.7-13インチのあらゆる移動端末、携帯電話、およびタブレットに対応。全メーカー製に対応
バリエーション	標準的な加重ベースをご希望の場合には、iPS-Uをご選択ください。長方形の加重ベースをご希望の場合には、iPSR-Uをお選びください。
傾斜角度	上85°; 下84°
首振り角度	180°
画面回転	360°
多関節アーム スイベル	360°





移動式医療用タブレットローリングカート

AS-101 バスケット付き軽量移動式医療用タブレットローリングカート

対応機種	携帯電話、iPad、タブレット、Kindle、および4.7-13インチのその他タブレットに対応
高さ	865~1210mm(±10mm)
ベース素材	鉄
ホイール寸法	3インチ
バスケット耐荷重	4kg
チューブ素材	鉄
バスケット寸法	290x119x168mm
総重量	5kg
傾斜角度	上85°; 下84°
画面回転	360°
互換性	4.7-13インチのあらゆる移動端末、携帯電話、およびタブレットに対応。全メーカー製に対応



SP201 プレミアム / 2段式昇降式ワークステーション
 (シングルまたはデュアルモニター用アームセット付き)

モニターの互換性	(S) 最大32インチ、および(D) モニター1台あたり最大27インチに対応
モニター耐荷重	(S)(D) 最大17ポンド / 8kg
総耐荷重	(S)(D) 最大27ポンド / 12.2kg
製品の昇降範囲	480 mm / 18.9インチ
モニターごとの昇降範囲	200 mm / 7.8"インチ
高さ(デスク面から作業台面最上部まで)	120mm~620mm / 4.7インチ~24.4インチ
個々のモニターの回転/傾斜	(S) (D) 360° / (S) (D) ±20°
天板厚さ	20-90 mm / 0.7インチ~3.5インチ
作業天板の寸法	305 mm D x 570 mm W (12インチ x 22.4インチ)
格納式キーボードブラケットフォームの寸法	240 mm D x 630 mm W (9.4インチ x 24.8インチ)
素材	MDF(PUコーティング、研磨仕上げ)、アルミニウム、鉄部品

SP203 クラシック / 2段式昇降式ワークステーション
 (シングルまたはデュアルモニター用アームセット付き)

モニターの互換性	(S) 最大32インチ、および(D) モニター1台あたり最大27インチに対応
モニター耐荷重	(S)(D) 最大17ポンド / 8kg
総耐荷重	(S)(D) 最大27ポンド / 12.2kg
製品の昇降範囲	480 mm / 18.9インチ
モニターごとの昇降範囲	220 mm / 8.7インチ
個々のモニターの回転/傾斜	(S) (D) 360° / (S) (D) ±20°
天板厚さ	20-90 mm / 0.7インチ~3.5インチ
作業天板の寸法	305 mm D x 570 mm W (12インチ x 22.4インチ)
格納式キーボードブラケットフォームの寸法	240 mm D x 630 mm W (9.4インチ x 24.8インチ)
素材	MDF(PVC仕上げ)、鉄製部品

SP201A プレミアム1トップ / 1段昇降式ワークステーション
 (シングルまたはデュアルモニター用アームセット付き)

SP203A クラシック1トップ / 1段昇降式ワークステーション
 (シングルまたはデュアルモニター用アームセット付き)

SP201



SP203



SP201A



SP203A

オプションカラー



シングルモニター



デュアルモニター



ブラック





ホワイト



シルバー



SP204 可動式デスクマウントノートパソコンアーム 大型ノートパソコン(≦17インチ)用ワークステーション

互換性	17インチ以下のあらゆるノートパソコンに対応
耐荷重	2.5-9.0 kg (5.5-19.8 ポンド)
高さ範囲	450 mm (17.7インチ)
プラットフォーム旋回機能	180°
上腕軸回転	180°
天板厚さ	20-90 mm (0.7-3.5インチ)
オプションカラー	  ブラック シルバー



十分な作業スペース

大型キーボードトレイ(25インチ×9インチ/630×240mm)を備えたスタンディングモニターアーム。一枚の平坦な作業台を備え、ノートパソコンユーザーが様々なサイズのノートパソコンやその他の作業機器を簡単に置ける、十分な水平スペースをご提供します。



この電動昇降式モニターアームは、従来のオフィスデスクをアクティブなワークステーションに変えます。スタンディングデスクのアームはキーボードトレイを備え、簡単・スムーズな全方向の高さ調節が可能。お好みに合わせてワークステーションを上下左右に配置できます。



PC801 小型または軽量ノートパソコン用、可動式デスクマウントノートパソコンアームワークステーション

互換性	11~14インチのノートパソコンに対応
耐荷重	1.0-3.5 kg (2.2-7.7ポンド)
高さ範囲	285 mm (11.2インチ)
プラットフォーム旋回機能	100°
上腕軸回転	360°
下腕軸回転	360°
天板厚さ	5-55 mm (0.2-2.2インチ)
カラー	シルバー



SP207E 電動昇降式ワークステーション(デュアルモニターアームセットおよびキーボードトレイ付き)



SP208E デュアルモニターアームセット、キーボードトレイおよびクランプベースを備えた電動昇降式ワークステーション





SP302 コンパクト設計の電動昇降式ワークステーション

座り・立ちの切り替えが可能な柔軟性により姿勢の改善を促し、より健康的な作業環境を実現します。



ボタン1回押し

- ワークステーションを着座状態から起立状態に切り替えるだけで、理想的な人間工学的姿勢に合わせて正確な高さ調節が可能です。

- 前面にUSBポートおよびTYPE Cポートを搭載し、接続のしやすさと効率的なケーブル配線を実現しています。



- 背面に内蔵されたケーブル管理システムにより、作業スペースをすっきりと整理できます。

互換性	最大27インチ
モニターサイズ	最大27インチ
モニター耐荷重	17ポンド / 8 kg
総耐荷重	27ポンド / 12 kg
トレイサイズ	305mm D~650mm W / 12インチD~25.6インチ W
モニター回転	360°回転、ランドスケープまたはポートレート
モニターの傾斜角度	+/- 5°
製品	33mm~453mm /
昇降範囲	1.3~17.8インチ







- このワークステーションは、シングルスクリーン構成およびデュアルスクリーン構成に対応しています。単体モニターの場合、27インチまでの画面サイズに対応しています。デュアルモニター構成では、24インチの画面2台に対応しています。

LCDモニターマウント



高さ調節可能なモニターデスククランプセット

適合モニター	 シングル		 デュアル	
コード	SP601-SG	SP601-DG	SP601-S	SP601a-D
カラーバリエーション	 <input type="checkbox"/> グレー <input type="checkbox"/> ホワイト		 <input type="checkbox"/> ホワイト <input type="checkbox"/> グレー	
	モニター耐荷重	32インチ		モニター1台あたり最大27インチ
モニター回転	360°		360°	
傾斜角度	+45°~-45°		+25°~-25°	
デュアルモニター適合時のみの追加調整			アーム軸 左右各170° 可動域 左右各+250mm~-240mm	
ベース	デスククランプ			
天板厚さ	10-90 mm (0.4インチ-3.54インチ)			
基柱寸法	120 mm W x 570 mm H x 35-50 mm D			
最小高さ (デスク面から)	230 mm (9インチ)			
最大高さ (デスク面から)	430 mm (16.9インチ)			
高さ調節機能	隠しクランク			
素材	アルミニウム			
基本オプション	クランプまたはハトメ			



ED02 2脚高度調節式デスクフレーム

耐荷重	最大 220 ポンド / 100 kg
天板適合寸法	幅42~72インチ
テーブル幅	34インチ(863 mm)~ 64インチ(1625 mm)
昇降範囲	660 mm (無段階)
高さ	595 mm ~ 1255 mm
速度	30 mm / 秒
フレーム	スチール



高さ調節式テーブル

CDGの電動昇降式デスクフレームシリーズは、高さ調節、幅拡張が可能で、耐久性に優れ、洗練された頑丈な構造を採用しています。弊社は、昇降技術を内蔵し、指先ひとつで動作を制御できる、セットアップが容易なデスクソリューションをご提供しています。スマートなメモリー機能により、作業を中断することなく、座位および立位、またはお好みの高さへ極めてスムーズに切り替えられます。お好みの天板を選ぶだけで、すぐに使用できます。

ED03 3本脚電動昇降デスクフレーム

耐荷重	最大 330 ポンド / 150 kg
テーブルフレーム伸縮部幅	90° または 120°
昇降範囲	660 mm (無段階)
高さ(テーブル脚)	23.4インチ (595 mm) ~ 49.4 インチ (1255 mm)
速度	30 mm / 秒
デスクフレーム	スチール

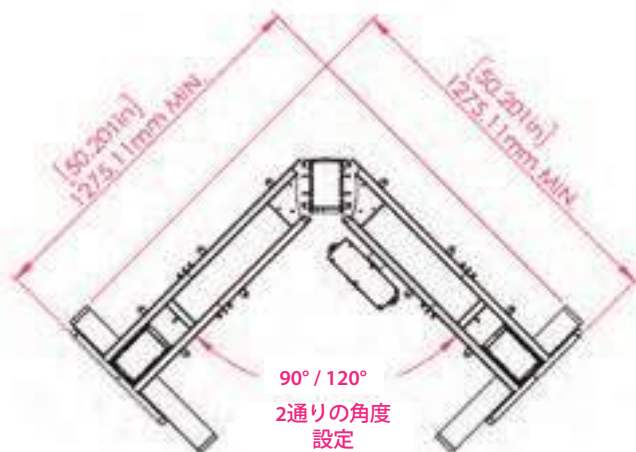



SP401 CPU・PCホルダー

ヘッド接続部品スイベル	360°
素材	アルミニウム
耐荷重	22ポンド/ 10 kg
幅	90-240 mm
高さ	365-565 mm



SP410 デスク下設置型CPUホルダー

高さ範囲	300~500mm (11.81~19.69インチ)
奥行範囲	90~205mm (3.54~8.07インチ)
首振り範囲	+180°~-180°
耐荷重	13kg (28.66ポンド)
素材	スチール
表面仕上げ	粉体塗装仕上げ
スライド機構	クイックリリース

ワークスペースを最大限に活用
-効率的かつスタイリッシュに！



イージーロックハンドル
& 回転ノブ

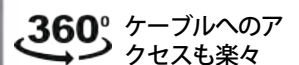
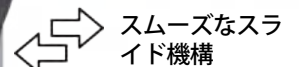

SP411 調節可能な移動式CPUスタンド

幅調節可能	195~390mm (7.68~15.35インチ)
ベースプレート寸法	402 x 205 x H21mm (15.83 x 8.07 x H 0.83インチ)
サイドパネルの寸法	W 230 x H 120 mm (W 9.06 x H 4.72インチ)
金属の厚さ	1.0 mm (0.04インチ)
素材 / 仕上げ	スチール / 粉体塗装仕上げ
キャスター (うちストッパー付き2個)	30mm (1.18インチ)
最大耐荷重	10kg (22.05ポンド)



さまざまなCPUに対応



スムーズなキャス
ター(2個はロック
可能)



PCの効率的なエアフ
ローを実現する通気
設計



PCに合わせて幅を
調節可能



高さ4.72インチのサイドパネルで、
カート移動中のPC転倒を防ぎます

重労働は専用カートにお任せ
- PCスペースに最適

OL001 昇降、高さ調節可能、天板跳ね上げ、折りたたみ式大型テーブルデスク

素材	MDF+メラミン化粧板
天板寸法	1,500 X 700mm
天板厚さ	18mm
高さ	750~1050mm(±10mm)
カラー	ホワイト
脚部の高さ	132mm
ベース素材	鉄、プラスチック、ゴム
キャスターサイズ	2インチ
耐荷重	50kg
支柱素材	アルミニウム、鉄、POM
総重量	48kg



OL002 学習用、学校、オフィスに最適な、引き出しおよびキャスター付き昇降デスク

天板素材	MDF+メラミン化粧板
天板寸法	700 X 600mm
天板厚さ	18mm
高さ	700 ~ 1130mm
カラー	ホワイト
脚部の高さ	143mm
ベース素材	鉄、プラスチック、ゴム
キャスターサイズ	2インチ
耐荷重	50kg
支柱素材	アルミニウム、鉄、POM
総重量	19.22kg





HC101 キャスター付き昇降式電動ノートパソコンデスク

天板素材	MDF+メラミン化粧板
天板寸法	600 X 400mm
天板厚さ	18mm
高さ	676~1076 mm(±10mm)
カラー	ホワイト
脚部の高さ	53mm
ベース素材	鉄&ABS
キャスターサイズ	2インチ
耐荷重	20kg
支柱素材	アルミニウム、鉄、POM
昇降速度	28.8mm/秒
総重量	14.9kg



HC103 キーボードトレイおよびキャスター付き昇降式電動ノートパソコンデスク

天板素材	MDF+メラミン化粧板
天板寸法	1100~ 600 mm
天板厚さ	18mm
キーボード寸法	630 x 240mm
キーボード厚さ	15mm
高さ	730~1180 mm(±10mm)
カラー	ホワイト
脚部の高さ	68mm
ベース素材	鉄、プラスチック
耐荷重	50kg
支柱素材	アルミニウム、鉄、POM
総重量	28.8kg



HC104 電動昇降式コーナーデスク & キーボードトレイ(オプション)

天板素材	MDF+メラミン化粧板
天板寸法	1100~ 600 mm
天板厚さ	18mm
キーボード寸法	630 x 240mm
キーボード厚さ	15mm
高さ	730~1180 mm (±10mm)
カラー	木目調+ホワイ
脚部の高さ	68mm
素材	鉄、プラスチック、アルミニウム、鉄、POM
耐荷重	50kg
総重量	23.36kg



HC105 電動昇降式デスク & キーボードトレイ(オプション)

天板素材	MDF+メラミン化粧板
天板寸法	1100~ 600 mm
天板厚さ	18mm
キーボード寸法	630 x 240mm
キーボード厚さ	15mm
高さ	730~1180 mm (±10mm)
カラー	木目調+ホワイ
脚部の高さ	35mm
素材	木製ボード、プラスチック+鉄、アルミニウム、鉄、POM
耐荷重	50kg
総重量	25kg



HC106 電動昇降式コーナーデスク & キーボードトレイ(オプション)

天板素材	MDF+メラミン化粧板
天板寸法	1100~ 600 mm
天板厚さ	18mm
キーボード寸法	630 x 240mm
キーボード厚さ	15mm
高さ	730~1180 mm (±10mm)
カラー	木目調+ホワイ
脚部の高さ	35mm
素材	木製ボード+プラスチック+鉄、アルミニウム、鉄、POM
耐荷重	50kg
総重量	22kg

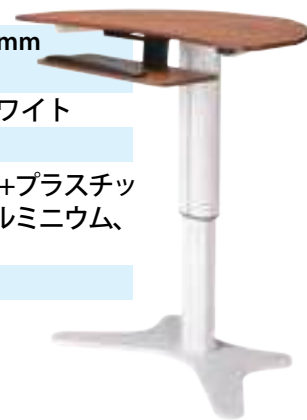

HC107 ガス圧昇降式デスク & キーボードトレイ(オプション)

天板素材	MDF+メラミン化粧板
天板寸法	1100~ 600 mm
天板厚さ	18mm
キーボード寸法	630 x 240mm
キーボード厚さ	15mm
高さ	750 ~ 1180mm (±10mm)
カラー	木目調+ホワイ
脚部の高さ	35mm
素材	木製ボード+プラスチック+鉄、アルミニウム、鉄、POM
耐荷重	50kg
総重量	26kg



HC108 ガス圧昇降式コーナーテーブル 1キーボードトレイ(オプション)

天板素材	MDF+メラミン化粧板
天板寸法	1100~ 600 mm
天板厚さ	18mm
キーボード寸法	630 x 240mm
キーボード厚さ	15mm
高さ	750 ~ 1180mm (±10mm)
カラー	木目調+ホワイ
脚部の高さ	35mm
素材	木製ボード+プラスチック+鉄、アルミニウム、鉄、POM
耐荷重	50kg
総重量	24kg





SP902 移動式スタンディングデスク 大型天板およびロック付きキャスターあり

天板素材	MDF(中密度繊維板) およびNC印刷
天板寸法	600 (w) x 400 (d) mm
天板厚さ	18 mm
傾斜角度	+/- 45°
高さ範囲	30 - 46インチ (760-1160mm)
高さ調節	+/- 16インチ (±400mm)
重量	10 kg
耐荷重	8 - 10 kg
ベース素材	鉄
オプションカラー	 ブラック ホワイト シルバー

SP903 移動式スタンディングデスク 大型天板付き

天板素材	MDF(中密度繊維板) およびNC印刷
天板寸法	600 (w) x 400 (d) mm
天板厚さ	18 mm
傾斜角度	+/- 45°
高さ範囲	29 - 42インチ (730-1070 mm)
高さ調節 - テンションスプリング	+/- 13インチ (±340mm)
重量	9 kg
耐荷重	8 - 10 kg
ベース素材	鉄
オプションカラー	 ブラック ホワイト シルバー



SP901-A サイドテーブル付き移動式ノートパソコンデスク

プラットフォーム素材	鉄
天板寸法	寸法：525 (w) x 300 (d) mm 小型トレイ：170(w) x 300 (d) mm 大型トレイ：350 (w) x 300 (d) mm
プラットフォーム厚さ	1.5 mm
傾斜角度	+/- 45°
高さ範囲	24.5 - 38インチ (620-960 mm)
手動高さ調節	± 13インチ (±340mm)
重量	9 kg
耐荷重	8-10 kg
ベース素材	金属製カバーおよび鉄板
オプションカラー	 ブラック ホワイト シルバー

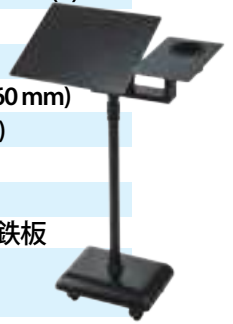

SP905 高さ調節可能な移動式ノートパソコンカートベッドサイドテーブル

天板素材	MDF(中密度繊維板) およびNC印刷
天板寸法	寸法：523 (w) x 300 (d) mm 小型トレイ：170(w) x 300 (d) mm 大型トレイ：350 (w) x 300 (d) mm
天板厚さ	12 mm
傾斜角度	+/- 45°
高さ範囲	27.5 - 41インチ (700-1040 mm)
高さ調節 - テンションスプリング	± 13インチ (±340mm)
重量	8 kg
耐荷重	8 - 10 kg
ベース素材	鉄
オプションカラー	 ブラック ホワイト シルバー





SP901-B サイドテーブル付き移動式ノートパソコンデスク

プラットフォーム素材	MDF(中密度繊維板) およびNC印刷
プラットフォーム寸法	寸法：525 (w) x 300 (d) mm 小型トレイ：170(w) x 300 (d) mm 大型トレイ：350 (w) x 300 (d) mm
プラットフォーム厚さ	12 mm
傾斜角度	+/-45°
高さ範囲	24.5 - 38インチ (620-960 mm)
手動高さ調節	± 13インチ (±340mm)
重量	6 kg
耐荷重	8 - 10 kg
ベース素材	プラスチック製カバーおよび鉄板
オプションカラー	 ブラック ホワイト シルバー





SP906 大型天板付き昇降式デスク

天板素材	MDF(中密度繊維板) およびNC印刷
天板寸法	600 (w) x 400 (d) mm
天板厚さ	18mm
高さ範囲	24-38インチ (620-960 mm)
高さ調節	± 13インチ(±340mm)
重量	8.5 kg
耐荷重	8-10 kg
ベース素材	鉄
オプションカラー	   ブラック ホワイト シルバー





SP901-C サイドテーブル付き移動式ノートパソコンデスク

プラットフォーム素材	ガラス
プラットフォーム寸法	寸法：525 (w) x 300 (d) mm 小型トレイ：170(w) x 300 (d) mm 大型トレイ：350 (w) x 300 (d) mm
プラットフォーム厚さ	5 mm
傾斜角度	+/- 45°
高さ範囲	24.5-38インチ (620-960 mm)
Manual Height Adjustment	± 13インチ(±340mm)
Weight	6.5 kg
Weight Capacity	8 - 10 kg
Base Material	ガラス(厚さ10mm)
Optional Color	  ブラック ホワイト



SP901-D サイドテーブル付き移動式ノートパソコンデスク

プラットフォーム素材	鉄
プラットフォーム寸法	寸法：525 (w) x 300 (d) mm 小型トレイ：170(w) x 300 (d) mm 大型トレイ：350 (w) x 300 (d) mm
プラットフォーム厚さ	1.5 mm
傾斜角度	+/- 45°
高さ範囲	26 - 39インチ (655-985 mm)
Manual Height Adjustment	± 13インチ(±340mm)
Weight	5 kg
Weight Capacity	8 - 10 kg
Base Material	鉄
Optional Color	   ブラック ホワイト シルバー



SD101 学生用デスクトレーニングテーブル
(曲げ脚タイプ)

天板素材	メラミン化粧MDFボード
天板寸法	793 X 537 mm
天板厚さ	25 mm
高さ	750 mm (±5mm)
カラー	木目調 / ホワイトまたはカスタムカラー
キャスター	2インチPU製キャスター
耐荷重	140 kg
デスクフレーム素材	スチール
引き出し寸法	364 X 270 X 106 mm
総重量	17.1 kg

SD102 学生用デスクおよびトレーニングテーブル(斜め脚タイプ)

天板素材	メラミン化粧MDFボード
天板寸法	793 X 537 mm
天板厚さ	25 mm
高さ	750 mm (±5mm)
カラー	木目調 / ホワイトまたはカスタムカラー
キャスター	2インチPU製キャスター
耐荷重	140 kg
ベース高さ	139 mm
デスクフレーム素材	スチール
引き出し寸法	364 X 270 X 106 mm
総重量	14.3 kg

SD103 折りたたみ式トレーニングテーブル
(曲げ脚タイプ)

天板素材	メラミン化粧MDFボード
天板寸法	1200 x 500 mm
天板厚さ	25 mm
高さ	750mm (±5mm)
カラー	木目調 / ホワイトまたはカスタムカラー
デスクフレーム素材	スチール
キャスター	2インチPU製キャスター
耐荷重	140 kg
引き出し寸法	744 X 270 X 106 mm
総重量	26.3 kg

SD104 フリップトップテーブル
(斜め脚タイプ)

天板素材	メラミン化粧MDFボード
天板寸法	1200 x 500 mm
天板厚さ	25 mm
高さ	750 mm (±5mm)
カラー	木目調 / ホワイトまたはカスタムカラー
ベース高さ	139mm
デスクフレーム素材	スチール、ゴム
キャスター	2インチPU製キャスター
耐荷重	140 kg
引き出し寸法	744 X 270 X 106 mm
総重量	22.3 kg





SP501 背骨型ケーブルガイド、デスク用ケーブル収納、配線カバー

用途	ネジ固定が可能なあらゆる天板やワークトップ。
耐荷重	内部には空洞があり、両側からアクセス可能なため、配線収納ユニット1台でも多数のケーブルを収容できます。
長さ	1.5m(長さをご要望に応じてカスタマイズ可能ですが、MOQの対象となります)
重量	1 kg
オプションカラー	ブラック、ホワイト

SP101 クラシック昇降式デスクコンバーター

耐荷重	10~30 ポンド / 4.5-13.6 kg
奥行き	600 mm / 23.62インチ
最小高さ (折りたたみ時)	145 mm / 5.71インチ
最大高さ (最大時)	490 mm / 19.29インチ
天板	ポリウレタン塗装MDF
デスクフレーム	スチールSPHC PO
キャップ	ABS 樹脂
オプションカラー	ブラック、ホワイト、木目調



ブラック

ホワイト

CDGでは、家庭・オフィス・デスク周辺機器およびモニターマウント製品など、お客様のニーズに合わせたOEMパーツのカスタマイズが可能です。業界や人間工学分野の要件を問わず、厳しい納期であっても最適なソリューションを迅速にご提供します。

モニターマウント用アクセサリ



PC311アーム
PC311用アーム



PC301アーム
PC301用アーム



PC321 i-Macアーム
PC321 i-Mac用アーム



PC702用アーム
PC702用アーム



PC311-VP
PC311 VESAプレート



203-S VESAプレート
SP203-S VESAプレート



PC321 i-Mac VESAプレート
PC321 i-Mac VESAプレート



203-D VESAプレート
SP203-D VESAプレート



SP203-D-KT
SP203-D キーボード &
ノートパソコン用トレイ



SP204-KT SP204 キー
ボード & ノートパソコ
ン用トレイ



PC801-KT
PC801 キーボード
ノートパソコン用トレイ



PC702-LH
PC702 ノートパソコ
ンホルダー



PC311-DC
PC311 デスククランプ



PC311-PG
PC311 ポールグロメット



SP601-DC
SP601 デスククランプ



SP601-PG
SP601 ポールグロメット



PC702-SHT
PC702 スクリーン吊り
下げタイプ



PC702-WM
PC702 ウォールマウント



PC702-HDC
PC702 ヘビーデュー
ティーデスククランプ +
高さ調節可能なポール



PC702-DB
PC702 デスクトッ
プベース

ダイカストアルミニウム合金部品 - モニターアームおよびベース



PC702-031



PC702-033



PC702-041



PC702-042



PC702-063



SC170001-001-R02



SC170001-058A



SP201-011



SP201-012



SP201-023



SP301-142



SP301-143

金属加工部品 - ブラケットおよびモバイルノートパソコンデスク



CT001-003B



PC311-031-A



SP201-019



SP203-032



SP301-106



SP301-107



SP901-011



SP901-015



SP902-053



SP902-056



SP902-057



SP902-058

プラスチック射出成形部品 - ノブ / アーム接続部 / ベースカバー



SP201-034



SP301-104



IT1204-011



IT1204-012



IT1216-001



PC702-064



SP301-105



Hardline Laboratory

TEST REPORT

Report No. : HL20178/2023

Page : 1 of 4

Date : MAR. 06, 2023

C.D. Great Furniture Co., Ltd

No. 526, Sec. 1, Shenlin Rd., Daya Dist., Taichung City 428, Taiwan

The following merchandise was submitted and identified by the applicant as:**Product Description:** OL002-Rolling Desk Cart**We have tested the submitted sample(s) as requested and the following results were obtained:****Test Requested:**

Refer to ANSI/ BIFMA X5.5-2021- American National Standard
for Office and Institutional Furnishings - Desk and Table Products - Tests
Clause 4.3 Stability under vertical load test
Clause 5.2 Concentrated Functional Load Test
Clause 6 Top Load Ease Test – Cyclic
Clause 7 Desk/Table Unit Drop Test
Clause 8 Leg Strength Test
Clause 15 Work Surface Vertical Adjustment Test
Clause 18 Durability Test for Desks and Tables with Casters

Test Method & Result: --- See following sheet(s) ---**Date of Receipt:** Feb. 18, 2023**Testing period:** Feb. 18, 2023 ~ Mar. 03, 2023
**Signed for and on behalf of
SGS Taiwan Ltd.**

**Stan Yang
Team Leader**

This document is issued by the Company subject to its General Conditions of Service posted online, available on request or accessible at <http://www.sgs.com.tw/Terms-and-Conditions> and, for electronic format documents, subject to Terms and Conditions for Electronic Documents at <http://www.sgs.com.tw/Terms-and-Conditions>. Attention is drawn to the limitation of liability, indemnification and jurisdiction issues defined therein. Any holder of this document is advised that information contained herein reflects the Company's findings at the time of its intervention only and within the limits of client's instruction, if any. The Company's sole responsibility is to its Client and this document does not exonerate parties to a transaction from exercising all their rights and obligations under the transaction documents. This document cannot be reproduced, except in full, without prior written approval of the Company. Any unauthorized alteration, forgery or falsification of the content or appearance of this document is unlawful and offenders may be prosecuted to the fullest extent of the law. Unless otherwise stated the results shown in this test report refer only to the sample(s) tested.

新北市五股區(新北產業園區)五工路 127 號 +886 (02) 2299-3279 f+886 (02) 2299-2920

SGS Taiwan Ltd. 台灣檢驗科技股份有限公司

No.127, WuKung Road, (Near Taipei Industrial Park) Wuku District, New Taipei City, Taiwan